

ポケットギャル デラックス

# Pocket Gal

T.M

## DELUXE

## 取扱説明書 INSTRUCTIONS

### ご注意

1. 各基板は絶対直射日光には当てないでください。LSI (メモリー) が不良になります。
2. 本機に使用しておりますLSIやICはMOS型FETを基本素子とした半導体集積回路ですので各基板の保管、持ち運び、移送の時は必ず導電袋かアルミハクに包んでください。
3. 強力な突発雑音 (ノイズ) や電源異常等でテレビ画面上の表示が乱れた場合は、一度電源コードのプラグを抜き差ししてください。
4. ご使用前にこの「取扱説明書」をよくお読みください。  
なお、この「取扱説明書」は大切に保管してください。

**DATA  
EAST**™

4-41-10, MINAMIOGIKUBO, SUGINAMI-KU, TOKYO \*167\*  
PHONE (03) 5370-0700 FAX (03) 3335-3741

LM-10022

目 次

1. 設置の概要 .....	P 1
2. ハーネスの接続 .....	P 2
3. 電源容量 .....	P 3
4. 使用条件 .....	P 3
5. モニター .....	P 3
6. 外 形 .....	P 4
7. 標準接続例 .....	P 5
8. モニターとの接続 .....	P 6
9. スピーカーの接続例 .....	P 6
10. ディップスイッチの説明 .....	P 7

1. 設置の概要 / INSTALLATION

1-1 CRT モニター / CRT MONITOR  
 横画面 / HORIZONTAL SCREEN

1-2 設置例 / EXAMPLE OF CABINET ( 2Pモード / 2P MODE )

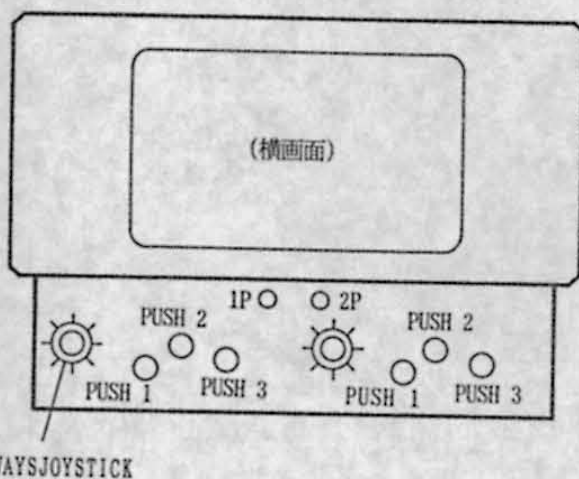

1-3 コントロールパネルの配置 / CONTROL PANEL ( 2Pモード / 2P MODE )

例 1

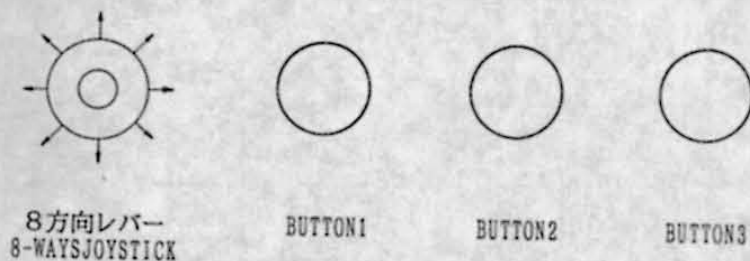

- ※ 1 JOYSTICK ----- 方向選択レバー / DIRECTION OF SHOT
- BUTTON 1 ----- 撞球ボタン / SHOOT BUTTON
- BUTTON 2 ----- 撞球選択ボタン / CHOICE FOR SHOTS BUTTON
- BUTTON 3 ----- コマンドキャンセル / COMMAND CANCEL

## 2. ハーネスの接続 / HARNESS CONNECTION

### 2-1 端子NO.の振り方 (CN1) / TERMINAL NUMBERING (CN1)

コネクタ CR7E-56DA-3.96E (HRS) 3.96mm pitch

CONNECTOR 1168-056-009 (KEL) 3.96mm pitch

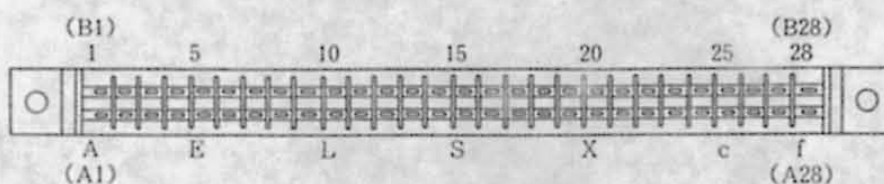

### 2-2 エッジコネクタ端子の配列 (CN1) / SIGNAL TO TERMINAL (CN1)

半田面 SOLDER SIDE		端子番号 PIN #		部品面 PARTS SIDE	
GND	A	1		GND	
GND	B	2		GND	
+5V	C	3		+5V	
+5V	D	4		+5V	
	E	5			
+12V	F	6		+12V	
誤挿入防止キー MISTAKEN INPUT PREVENTION	H	7		誤挿入防止キー MISTAKEN INPUT PREVENTION	
COIN COUNTER 2 (GND)	J	8		COIN COUNTER 1 (GND)	
SPEAKER (-)	L	10		SPEAKER (+)	
	M	11			
VIDEO GREEN	N	12		VIDEO RED	
VIDEO SYNC	P	13		VIDEO BLUE	
SERVICE SWITCH	R	14		VIDEO GND	
	S	15			
COIN SWITCH 2	T	16		COIN SWITCH 1	
START SWITCH 2	U	17		START SWITCH 1	
2P CONTROL 1 UP	V	18		1P CONTROL 1 UP	
2P CONTROL 2 DOWN	W	19		1P CONTROL 2 DOWN	
2P CONTROL 3 LEFT	X	20		1P CONTROL 3 LEFT	
2P CONTROL 4 RIGHT	Y	21		1P CONTROL 4 RIGHT	
2P CONTROL 5 PUSH 1	Z	22		1P CONTROL 5 PUSH 1	
2P CONTROL 6 PUSH 2	a	23		1P CONTROL 6 PUSH 2	
2P CONTROL 7 PUSH 3	b	24		1P CONTROL 7 PUSH 3	
	c	25			
	d	26			
GND	e	27		GND	
GND	f	28		GND	

※ JAMMA コネクタ表

3. 電源容量 / POWER SUPPLY

+5V	± 5%	3.0A
+12V	± 5%	2.0A

4. 使用条件 / OPERATION ENVIRONMENTS

	温度 TEMPERATURE	湿度 HUMIDITY
稼働時 OPERATION	5 ~ 35°C	20 ~ 80%
保存時 STORAGE	-15 ~ 65°C	10 ~ 90%

5. モニター / CRT MONITOR

5-1 色信号 R, G, B セパレート / COLOR SIGNALS R, G, B. SEPARATE

黒 / BLACK 0 ~ +0.04V

映像信号 / IMAGE SIGNAL +0.04V ~ +4.5V

5-2 同期信号 コンポジット / SYNCHRONIZE SIGNAL COMPOSITE

0 0 ~ +0.5V

1 +3V ~ +5V

6. 外形 / DIMENSION

DE-0378 → 215mm × 205mm

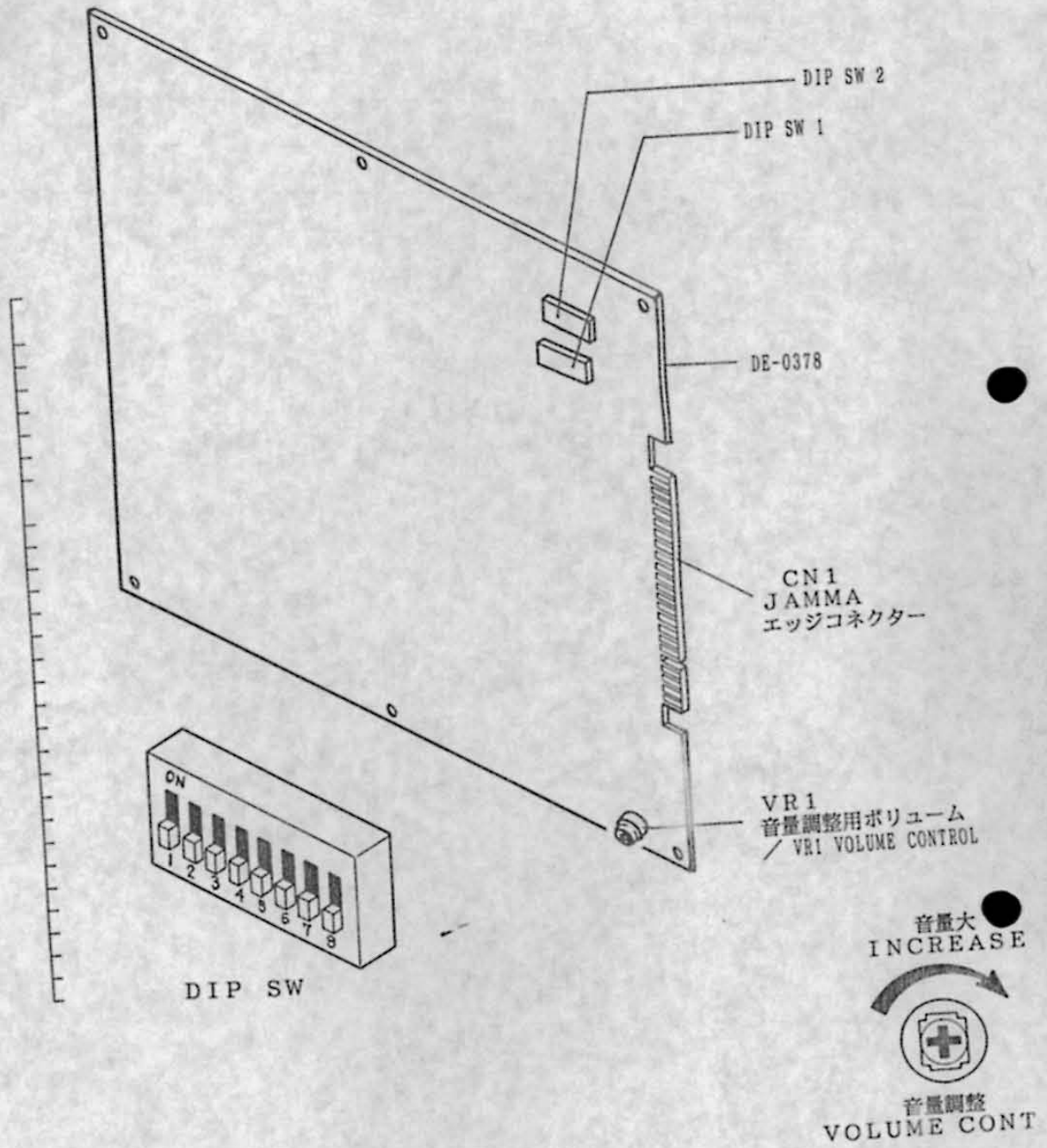

7. 標準接続例 / EXAMPLE OF STANDARD CONNECTION

7-1 コインスイッチの接続例 (2ヶ) / 2 COIN SWITCHES CAN BE INSTALLED

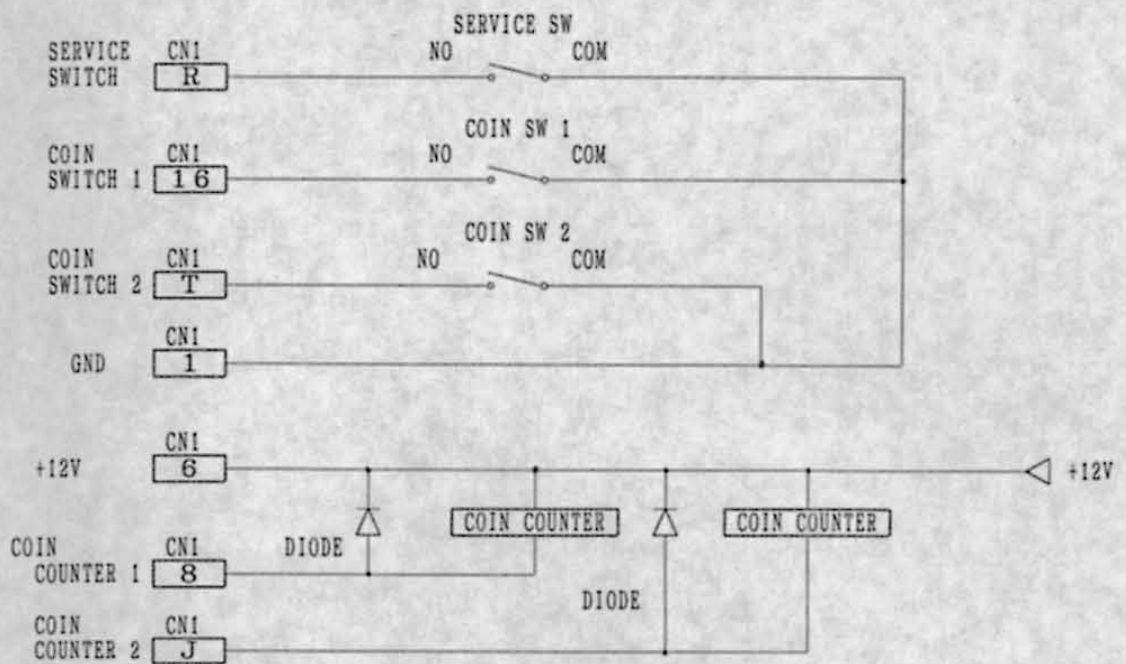

7-2 コインカウンタドライブ回路 / COIN COUNTER - DRIVE CIRCUIT

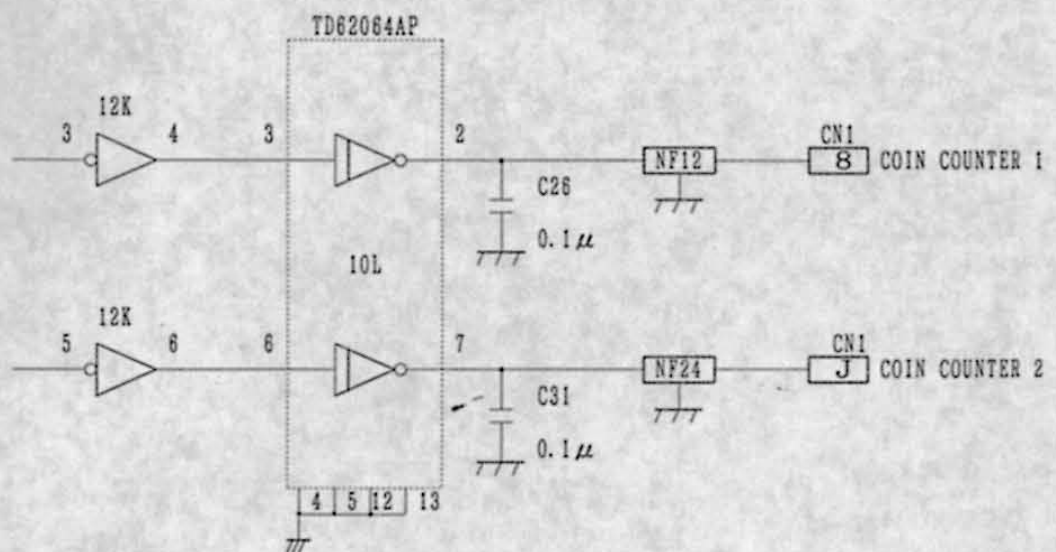

### 8. モニターとの接続 / MONITOR CONNECTION

モニターの各入力が増5V系のもので同期信号が水平、垂直混合（コンポジット）のものが、接続できます。  
各信号回路は、次のようになっております。

MONITOR INPUT COMPOSITE SIGNALS - HORIZ / VERT ON +5V CAN BE CONNECTED .  
CIRCUIT DIAGRAM OF EACH SIGNAL SHOWN BELOW .

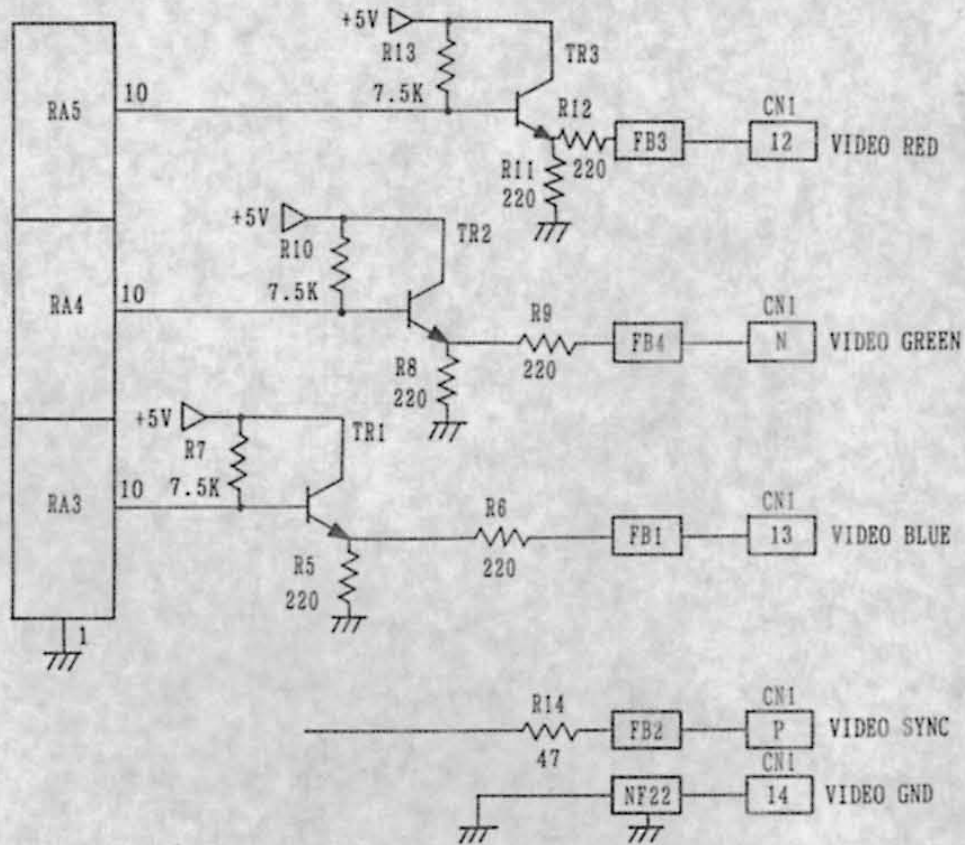

### 9. スピーカーの接続例 / SPEAKER CONNECTION

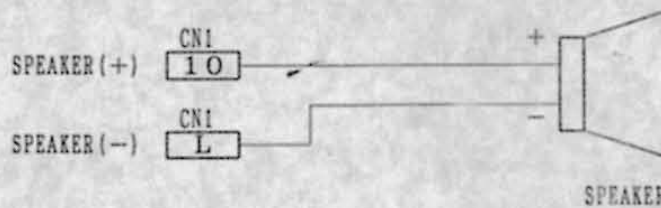

・音量調整はVR1で行って下さい / ADJUST VOLUME CONTROL AT VR1

注) スピーカーの端子の片側をGNDに接続しないこと。  
/ REMARK : DO NOT CONNECT SPEAKER TO GND



10. ディップスイッチの説明 / DIP SWITCH SETTING

DIP SWITCH 1									
NO	SETTING								REMARKS
1	OFF	ON	OFF	ON	OFF	ON	OFF	ON	COIN / CREDIT COIN - MECH (RIGHT)
2	OFF	OFF	ON	ON	OFF	OFF	ON	ON	
3	OFF	OFF	OFF	OFF	ON	ON	ON	ON	
	1 COIN	1	1	1	1	1	2	3	
	1 PLAY	2	3	4	5	6	1	1	
4	OFF	ON	OFF	ON	OFF	ON	OFF	ON	COIN / CREDIT COIN - MECH (LEFT)
5	OFF	OFF	ON	ON	OFF	OFF	ON	ON	
6	OFF	OFF	OFF	OFF	ON	ON	ON	ON	
	1 COIN	1	1	1	1	1	2	3	
	1 PLAY	2	3	4	5	6	1	1	
7	OFF				ON				画面ローテーション SCREEN ROTATION
	通常 NORMAL				反転 REVERSE				
8	OFF				ON				コンティニューコイン CONTINUE COIN
	標準クレジット NORMAL COIN CREDIT				2コインスタート方式 2 COIN START				

DIP SWITCH 2					
NO	SETTING				REMARKS
1	OFF	ON	OFF	ON	持ち数 NUMBER OF LIVES
2	OFF	OFF	ON	ON	
	通常 NORMAL	多い MOST	やや少ない LESS	少ない LEAST	
3	OFF	ON	OFF	ON	ゲーム難易度 GAME DIFFICULTY
4	OFF	OFF	ON	ON	
	通常 NORMAL	易 EASY	やや難 HARD	難 HARDEST	
5	OFF				取扱禁止 / DON'T CHANGE
6	OFF		ON		フリープレイ FREE PLAY MODE
	無	NO	有	YES	
7	OFF				取扱禁止 / DON'T CHANGE
8	OFF		ON		アイドル中サウンドの有無 ATTRACT MODE SOUND
	無	NO	有	YES	

**DC DATA  
EAST™**