

This document has been downloaded from:



The largest resource for amusement machines
documentation on the world wide web!



FLIPPERSPILL.COM

namco

ドラゴンセイバー説明書

DRAGON SABER (SYSTEM 2) Manual

株式会社ナムコ

目 次

1. 仕 様	1
2. 注意事項	1
3. 調 整	1
(1) P C ボードの接続	1
(2) コントロールパネルの接続	1
(3) テストモード	2
(4) ゲーム料金などの切り換え	2
・ゲームオプション設定表	3
4. P C ボードの説明	4
(1) オプションスイッチ	4
(2) 調整用ボリューム	4
5. P C ボードコネクタ表	5
6. 遊び方	6
(1) ゲーム説明	6
(2) 画面説明	6
・ステレオ対応キャビネットへの接続	7
(1) ステレオ／モノラル切り換え	
(2) スピーカへの接続	
・ヘッドフォン出力	7
・指定コネクタ	7

本機を無断で改造した場合は一切責任
を負いかねます。

1 SPECIFICATIONS

(1) GAME NAME	DRAGON SABER
(2) CONTROL	2 PLAYER INTERACTIVE
① JOYSTICK	8 WAY JOYSTICK x 1 (EACH PLAYER)
② BUTTONS	ATTACK x 1, BOMBER x 1 (EACH PLAYER)
(3) TYPE OF PCB	SYSTEM II
(4) BOARD MEASUREMENT	310 x 340 m/m (VIDEO P.C.BOARD) 310 x 370 m/m (CPU P.C.BOARD)
(5) EDGE CONNECTOR	JAMMA STANDARD (56 PIN, 3.96m/mPITCH)
(6) MONITOR	VERTICAL

2. 注意事項

- (1) PCボードの取り付け、取り外しの際には、必ず、キャビネットの電源を切ってください。
- (2) エッジコネクタはJAMMA規格適合品を必ずお使いください。PCボードのエッジ部を削る等の改造は故障の原因となります。また、代品交換による修理の対象外となります。
- (3) PCボードの修理は購入先でいたしますので、テスターなどによる導通検査は絶対にしないでください。
- (4) PCボード上に異物が乗っていたり、ほこりがかかっていたりすると故障の原因となりますので、PCボード上はいつもきれいにしておいてください。
PCボードを輸送するときには、スポンジやエアキャップなどで包み、ダンボール箱に入れて直接外力がかからないようにしてください。

3. 調整

- (1) PCボードの接続
PCボードをキャビネットのコネクタに接続します。(P5:PCボードコネクタ表 参照)
必ず、キャビネットの電源を切ってください。
※本機は、ステレオ対応のキャビネットで使用すると、ステレオ効果を楽しむことができます。
(P7:ステレオ対応キャビネットへの接続 参照)
- (2) コントロールパネルの接続
下図を参考として、攻撃用ボタン(上空用1、地上用1)を接続してください。
(P5:PCボードコネクタ表参照)

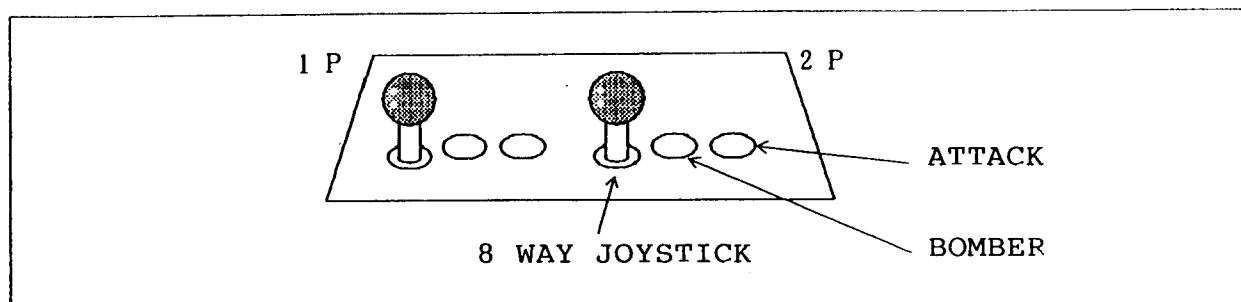

(3) TEST-MODE

Make daily self-test as you check your car before driving. This PCB has its own self-test function to be made by the Test Switch.

① SELF-TEST

Self-Test will be completed in a few seconds. When no problem is found, there comes out Game screen.

When the following is shown.

```
33 TIP *****  
  
EXIT = 1P BUTTON
```

- o Push 1P select button to get "Game screen"
- o Make the Game option setting again.

② TEST-MODE

- (a) Make the Test switch ON at the game screen to get "Game option Screen" in Test mode. (refer next page)

 - (b) Press the Service Switch on the "Game Option Screen", there comes out "Switch Test", "Sound Test", "Cross Hatch Pattern", "Color Test", five kinds of Test screens. After finishing the test, make the Test Switch "OFF". Then, you can return to the game screen from any of the above test screens.
- (4) Change setting of play-pricing
- The play-pricing and etc. will be changed by Game Option Screen.
- (a) All items shown in red on the Screen can be changed.
 - (b) Operate the joystick "UP" or "DOWN" then changable items (in red) turns from No.1 to No.7 in regular sequence. (after No.7, number returns to No.1)
 - (c) Move the joystick left or right to change items.
 - (d) Change as per Game Option Setting List.
 - (e) When all setting was finished, press the service Switch and advance the next test screen. Make the Test Switch "OFF", to get Game screen.

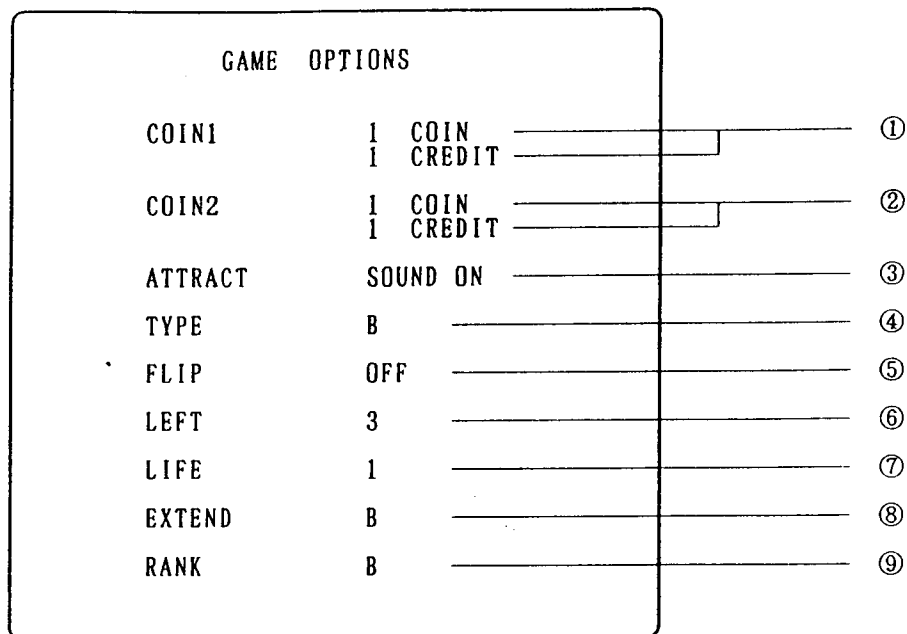

GAME OPTION SCREEN

OPTION SETTING

(▶ FACTORY SETTING)

OPTION	SETTING	
① COIN 1	COIN	1 ~ 9
	CREDIT	1 ~ 9
② COIN 2	COIN	1 ~ 9
	CREDIT	1 ~ 9
③ ATTRACT SOUND	SOUND ON ▶ SOUND OFF	
④ CABINET TYPE	▶ B (TYPE B)	
⑤ SCREEN INVERSION	▶ OFF ON	
⑥ NUMBER OF PLAYER	1 2 ▶ 3 4	
⑦ NUMBER OF LIVES	▶ 1 2 3 4	
⑧ EXTENDED BONUS PLAYER	A 50,000 ▶ B 100,000 C 200,000 D NOTHING	
⑨ GAME DIFFICULTY	A EASY ▶ B STANDARD C HARD D VERY HARD	

TYPE B

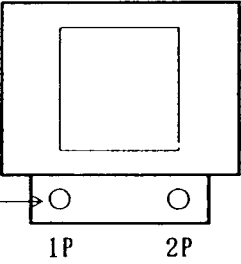

JOYSTICK →

1P 2P

4. P C Board Instruction

(1) Option Switch

Test mode to be obtained by making Option Switch No.1 "ON" such changes as the play-pricing will be made by the Test Mode. Otherwise, make it always "OFF".

OPTION SWITCH		* BOLD: FACTORY SETTING							
OPTION	SETTING	1	2	3	4	5	6	7	8
		OFF							
TEST MODE	GAME MODE TEST MODE	OFF ON							

(2) Volume

At the time of shipping, volume is already set up properly. Don't touch it unless there is any inconvenience.

① Sound Volume

Sound is louder when turning clockwise

② Balance Knob (BAL)

Adjust sound volume in case of stereo. For use of monaural speaker no sound comes out if you turn the knob at "R" position. The center position is the best.

③ Bass / Trbl

Knobs for sound volume adjusting. By adjusting these knobs get prefer sound effect. The center position is the best.

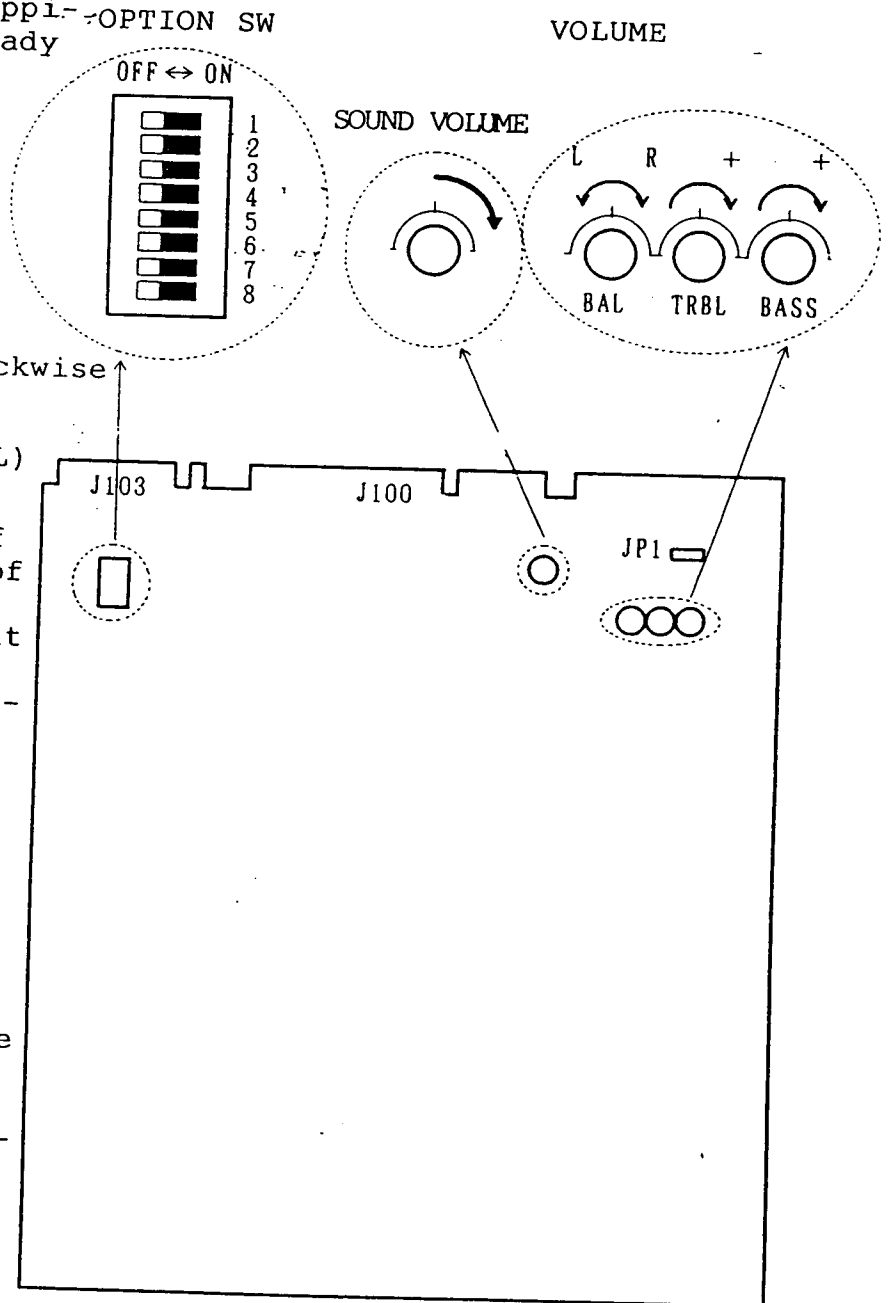

CPU - PC Board

5 . EDGE CONNECTOR

J100 56 P JAMMA CONNECTOR 3.96mm/m pitch

SOLDER SIDE	JAMMA		COMPONENTS SIDE
GND	A	1	GND
GND	B	2	GND
+ 5 V	C	3	+ 5 V
+ 5 V	D	4	+ 5 V
	E	5	
+ 1 2 V	F	6	+ 1 2 V
POST	H	7	POST
COIN COUNTER 2	J	8	COIN COUNTER 1
	K	9	COIN LOCKOUT 1
SOUND OUT (-)	L	10	SOUND OUT (+)
	M	11	
VIDEO GREEN	N	12	VIDEO RED
VIDEO SYNC	P	13	VIDEO BLUE
	R	14	VIDEO GND
	S	15	TEST SWITCH
COIN 2	T	16	COIN 1
2P SELECT	U	17	1P SELECT
2P CONTROL UP	V	18	1P CONTROL UP
2P DOWN	W	19	1P DOWN
2P LEFT	X	20	1P LEFT
2P RIGHT	Y	21	1P RIGHT
2P PUSH1	Z	22	1P PUSH1
2P PUSH2	a	23	1P PUSH2
	b	24	
	c	25	
	d	26	
GND	e	27	GND
GND	f	28	GND

- 表中の名称が空欄の端子には何も接続しないこと。
- コインロックアウト（ソレノイド）、およびコインカウンターの電源は+12Vに接続すること。
- 表中の各スイッチ、およびコントロールの端子はマイクロスイッチ等の N.O. 端子に、GNDは、COM 端子に接続すること。

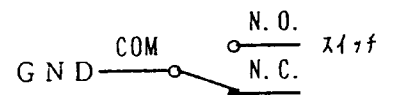

電源電圧および電流

動作電圧範囲	動作電流
+ 5 V ± 5 % 以内	4.8 A 以上
+ 1 2 V ± 5 % 以内	1.0 A 以上

- 電源電圧は±5%の範囲以内で使用可能ですが、最良の状態でお使いいただくために、できるだけ指定の電圧に合わせてお使いください。

6. 遊び方

(1) ゲーム説明

- ・コントロールレバー（8方向）でドラゴンを操作し、敵を倒しながら先へ進みます。
- ・2P同時プレイ可能で、1P、2Pどちら側もゲーム途中からでも参加することができます。
- ・上空攻撃ボタン（内側）を押すと空中へ、地上攻撃ボタン（外側）を押すと地上へ攻撃することができます。
- ・上空攻撃ボタンを押し続けると連射し、約1秒間放していると気合いがたまり気合い弾を撃つことができます。気合い弾はどんなものでも突き抜ける貫通弾です。
- ・ゲームは9つのエリアで構成されています。各エリアにはボスがいる、ボスを倒すとステージクリアとなり、次のエリアへ進みます。
- ・ドラゴンが敵の弾に当たったり、敵の体当たりを受けると、ライフ数が減ります。ライフ数が“0”になるとミスとなり、ドラゴンが1匹減ります。
（出荷時のライフ数は“1”、設定は変更可能 P2「ゲーム料金などの切り換え」参照）
- ・ドラゴンが全滅するとゲームオーバーです。
- ・地上にある卵を地上弾で割るか、点滅している敵を撃つとアイテムがでできます。
- ・ファイヤーアップアイテムを取ると、火力をパワーアップさせることができます。
- ・ドラゴンチェンジアイテムを取ると、5種類のドラゴンに変身することができます。

(2) GAME SCREEN

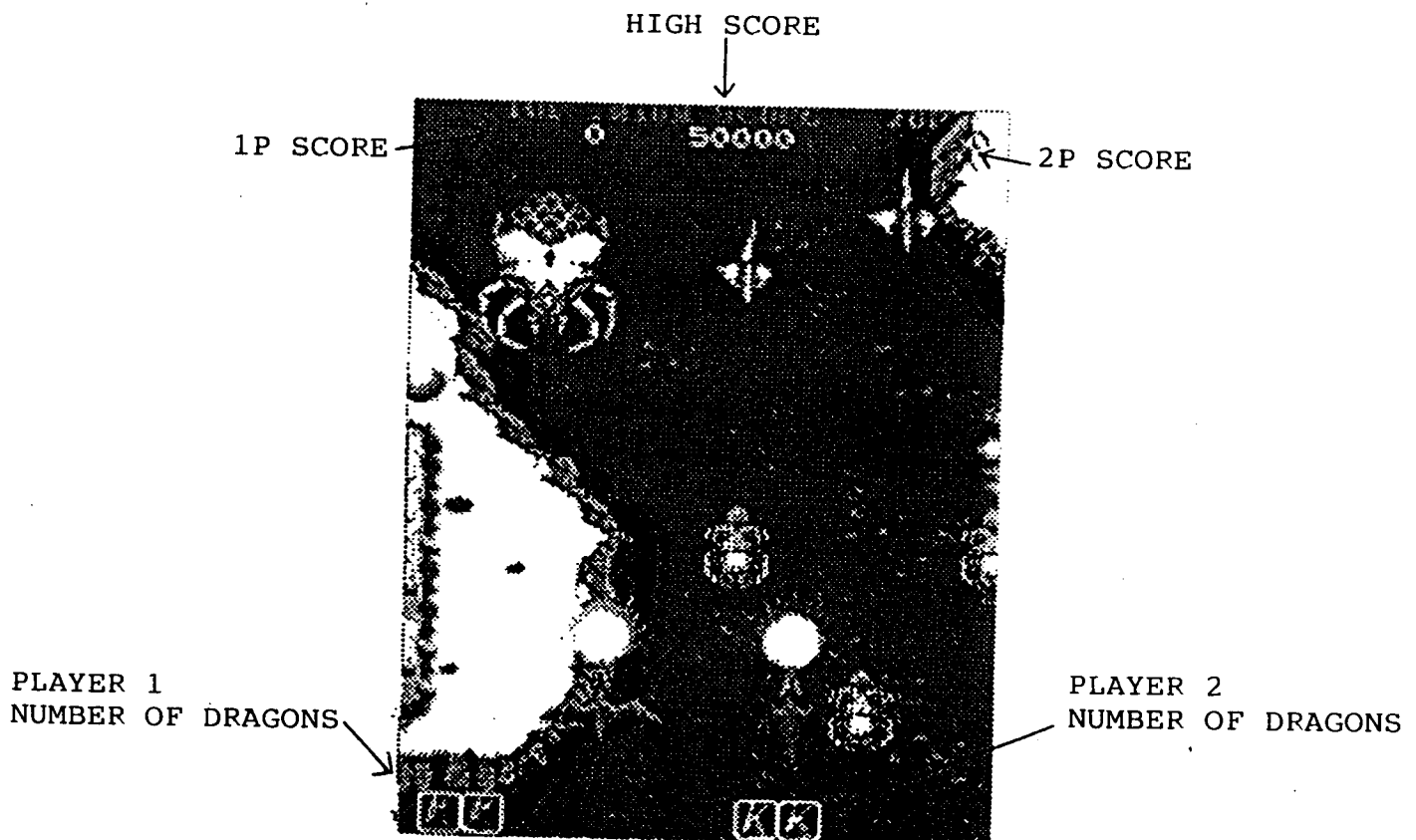

SETTING FOR STEREO CABINET

(1) STEREO / MONO SETTING

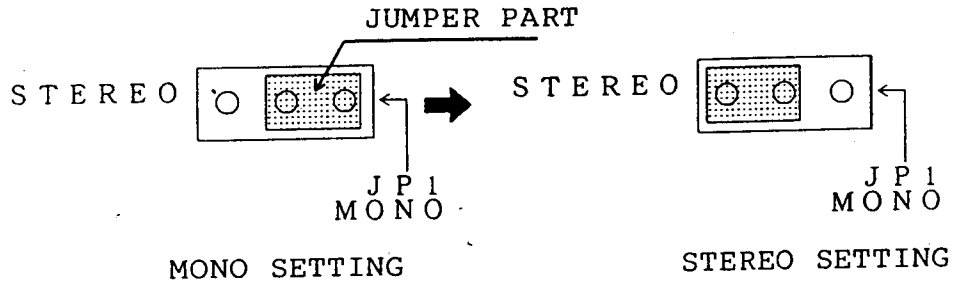

PC Board in stereo setting, set to the "MONO" cabinet, sound effect only LEFT. Then change setting to "MONO"

(2) SPEAKER WIRING.

56P edge connector, #10 and #L, of P.C. Board are sound out for LEFT speaker.
 RIGHT speaker uses 48P edge connector #A1 and #B1, refer right chart.

J 103 48 P EDGE CONNECTOR

SOLDER			PARTS
RIGHR(-)	A 1	B 1	RIGHT(+)
H/P (R)	A 2	B 2	H/P (L)
	A 3	B 3	H/P GND
	A 4	B 4	
~~~~~			
	A 24	B 24	

*H/P = Head Phone receiver

HEAD PHONE

48P edge connector (J103) #A2, B2, and B3 are head phone sound out and GND pin.  
 Sound volume on the P.C. board doesn't effect to adjust for head phone volume control.

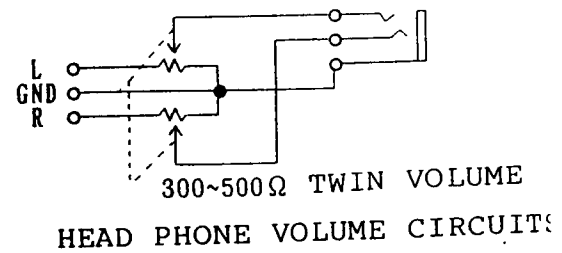
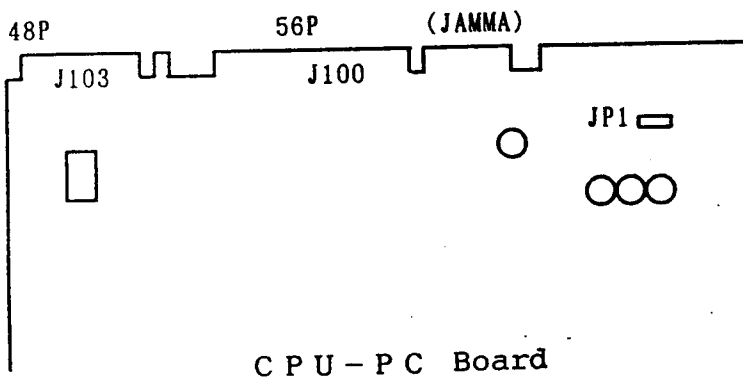

48P(J103)

48P (J103) Edge connector: TATEISHI ELEC. XA2D-4801

©1990 NAMCO,  
ALL RIGHTS RESERVED

○メンテナンスは購入先もしくは下記へご連絡下さい。

- |      |              |      |              |        |               |
|------|--------------|------|--------------|--------|---------------|
| ○ナムコ | 販売部販売管理課     | 〒146 | 東京都大田区多摩川    | 2-8-5  | ☎03(756)2311  |
| ○ナムコ | サービスセンター     | 〒222 | 神奈川県横浜市港北区榑町 | 2-1-60 | ☎045(543)6701 |
| ○ナムコ | 大阪 サービス スポット | 〒564 | 大阪府吹田市江の木町   | 20-10  | ☎06(338)6686  |